

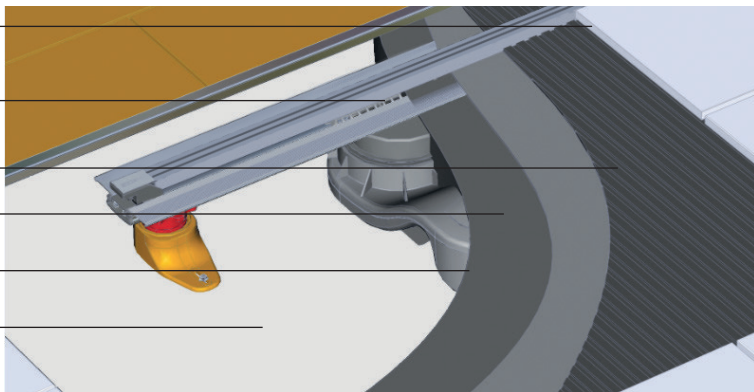

Монтажная схема

- Финишное покрытие
- Фирменная мембранная гидроизоляция
- Клеящий слой
- Гидроизоляционный слой
- Выравнивающая стяжка
- Бетонное основание



Схема

- Ключ для решетки
- Декоративная заглушка решетки
- Решетка
- Фиксатор решетки
- Комплект регулировки высоты решетки
- Сетка для волос
- Монтажная заглушка
- Рулонная гидроизоляция
- Боковая заглушка
- Желоб
- Регулируемая ножка
- Сифон горизонтальный/вертикальный
(в зависимости от выбранной комплектации)

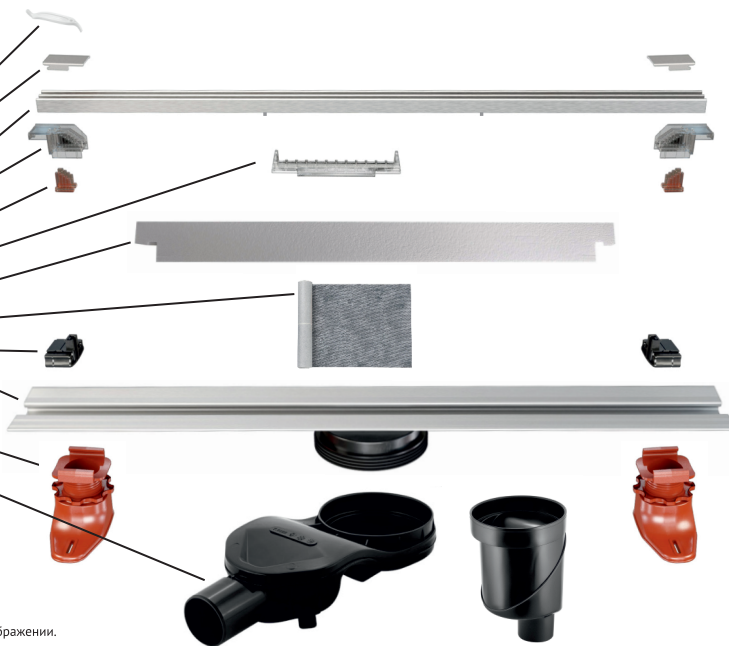

Примечание: производитель оставляет за собой право вносить изменения в конструкцию изделия, не снижая качества. Внешний вид изделия и деталей может отличаться от представленных на изображении.

Технические чертежи

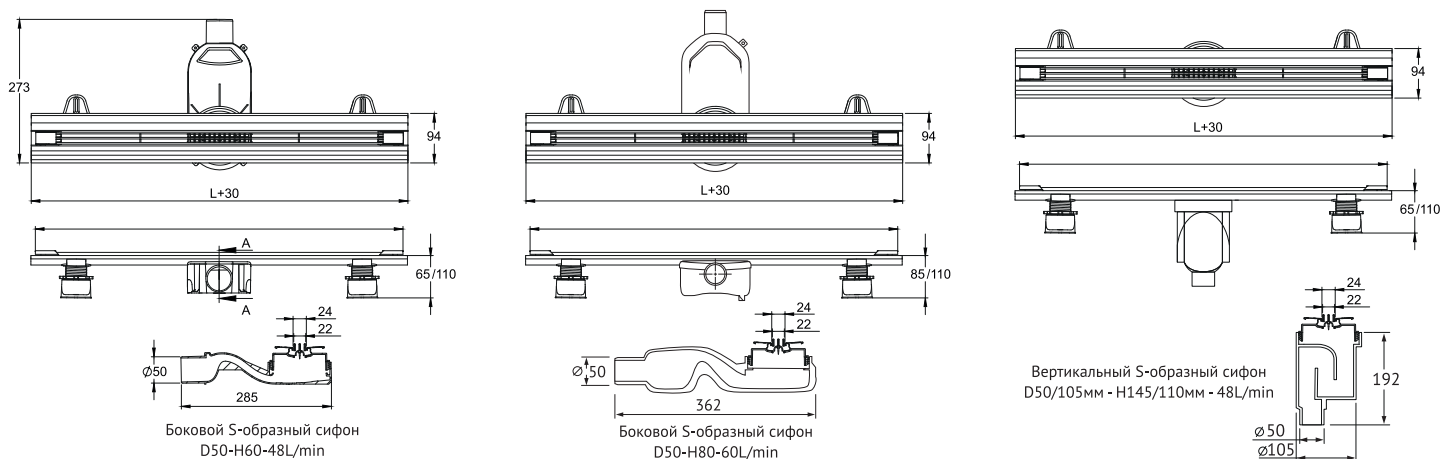

Желоб Super Slim инструкция по монтажу

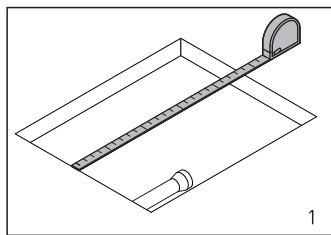

1
Сделайте разметку и подготовьте место установки желоба

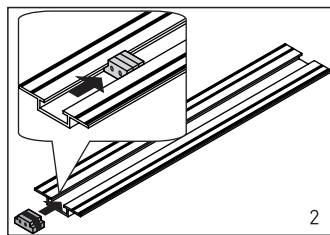

2
Извлеките из торцов канала заглушки (при необходимости)

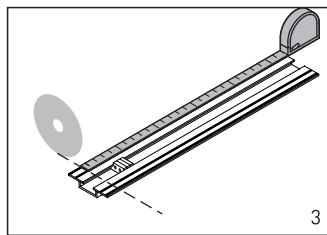

3
Обрежьте болгаркой канал желоба до необходимой длины (при необходимости)

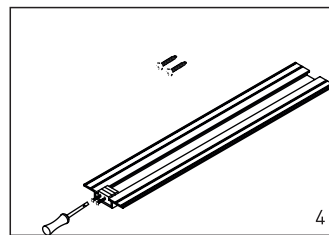

4
Поставьте заглушки в канал желоба и зафиксируйте саморезами (при необходимости)

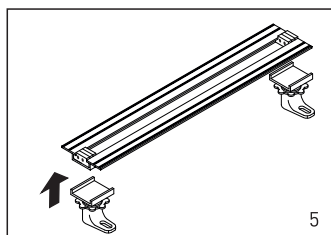

5
Установите пластиковые ножки на желоб

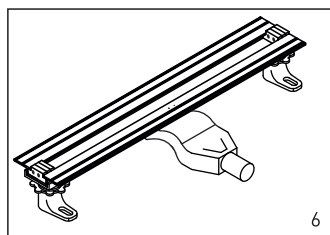

6
Подсоедините к желобу сифон

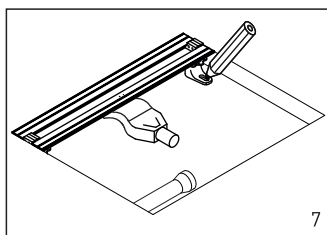

7
Установите желоб в нишу. Отметьте места крепления ножек к бетонному основанию

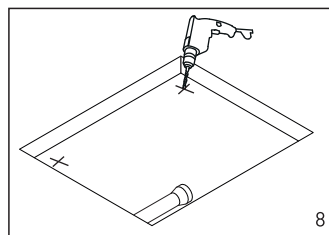

8
Просверлите отверстия в местах крепления ножек к полу

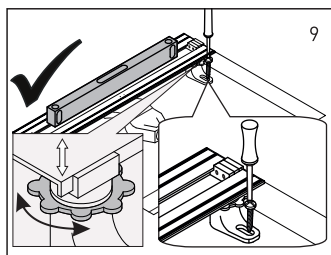

9
Закрепите ножки к основанию и отрегулируйте высоту установки желоба.

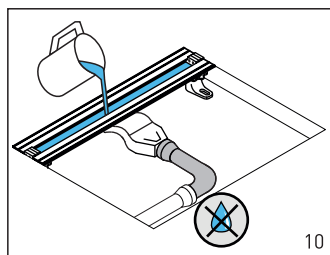

10
Подсоедините сифон к канализации. Убедитесь в отсутствии протечек в местах соединений, залив воду в корпус желоба.

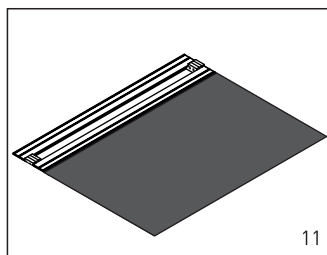

11
Выполните заливку выравнивающей стяжки (уклон в сторону желоба 1-2%)

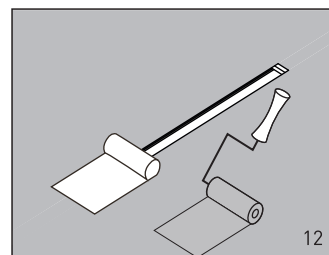

12
Наклейте рулонную гидроизоляцию и нанесите жидкую гидроизоляцию в 2 слоя на всю поверхность пола, с заходом на стены

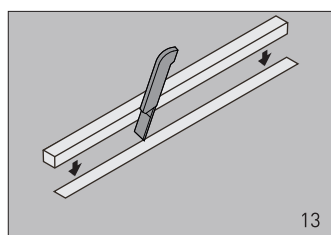

13
Прорежьте ножом гидроизоляцию по периметру канала желоба. Установите монтажную заглушку.

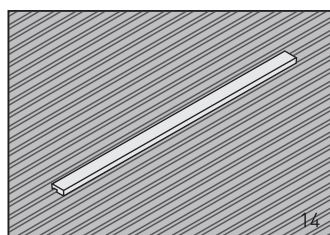

14
Нанесите плиточный клей

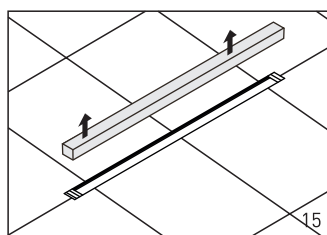

15
Уложите плитку. Извлеките монтажную заглушку.

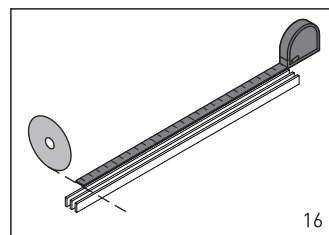

16
Обрежьте болгаркой решетку в соответствии с длиной желоба (при необходимости)

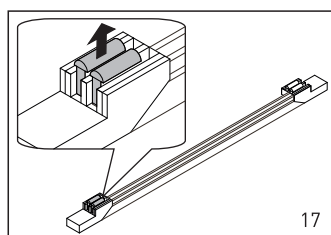

17
С помощью комплекта регулировки, выровняйте высоту фиксаторов решетки относительно финишного покрытия.

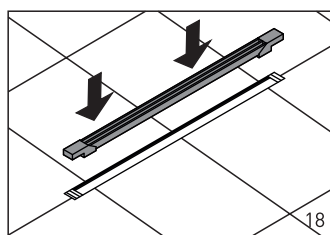

18
Установите решетку с фиксаторами в канал желоба

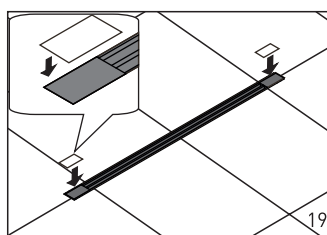

19
Установите декоративные заглушки

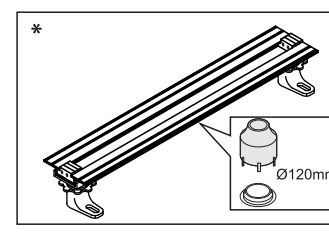

*
При монтаже желоба с вертикальным сифоном разметить место установки и просверлить сквозное отверстие диаметром 120 мм.

Рекомендуется периодически извлекать сетку для волос для промывки водой и удаления скопившегося мусора. Чтобы снять решетку используйте монтажный ключ